



# 崧盛电源产品规格书

## 200NH-E\*300

## BHC 恒流驱动

机型: 200NH-E\*300BHC

功率: 200W

版本: V00

发行日期: 2026-05-15

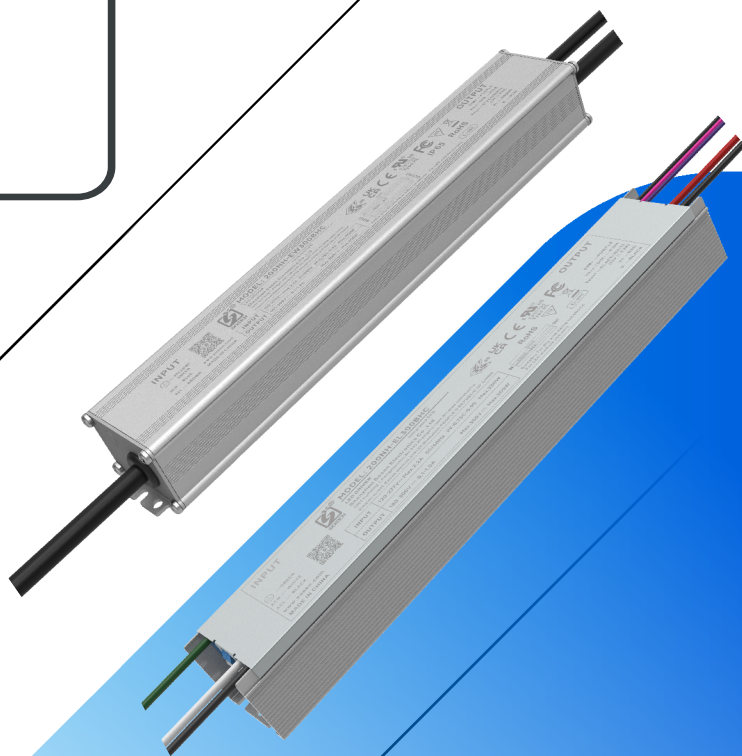

# 200NH-E\*300BHC 系列 LED驱动电源

## 产品特征

- 效率高达96%
- 多种调光可选：0-10V, PWM, 电阻, 时控
- 隔离调光可关断
- 隔离辅助供电：12V/0.2A
- 软启动, 恒流明, 寿命预警
- 待机功耗<0.5W
- 全方位保护：短路/过温/过压
- 防雷:共模6kV/差模6kV
- 双火线关断无余晖
- 质保5年



200NH-EL300BHC



200NH-EW300BHC(IP65)



RoHS

## 产品描述

200NH-E\*系列为200W长条形非隔离恒流驱动器产品，适应108-305Vac电压输入。此系列产品针对LED植物照明设计；采用了全新的隔离调光方案并可调光关断，带有隔离辅助电源，具有超高效率，高可靠性，高性价比等优点。

应用场合:

植物照明

## 型号列表:

型号	输入电压范围	最大输出功率	输出电压范围	推荐工作电压	输出电流	总谐波失真(典型值)	功率因数(典型值)	效率(典型值)	最大外壳温度
200NH-E*300BHC	108-305Vac	200W	170-300V	200-300V	0.1-1.0A	8%	0.97	96%	90°C

注:

1. 测试条件: 230Vac输入,满载, 25°C;
2. 在推荐工作电压范围内能保证LED驱动的性能, 在输出电压范围内需要配合整灯测试LED驱动的性能;

# 200NH-E\*300BHC 系列 LED驱动电源

## “\*”表示附加功能：

“*”	AUX 12V (后缀:H)	调光关断 0-10V/PWM/Resistor	Timing	双火线关断	IP65	备注
L	✓	✓	✓	✓		
W	✓	✓	✓	✓	✓	

## 输入性能：

参数	最小值	典型值	最大值	备注
额定输入电压范围	120Vac		277Vac	满载
输入电压范围	108Vac		305Vac	参考降额曲线
输入频率范围	47Hz	50/60Hz	63Hz	
最大输入电流			2.3A	120Vac,满载
最大输入功率			230W	120Vac,满载
输入浪涌电流峰值(120Vac)			60A	冷机启动
输入浪涌电流峰值(220Vac)			130A	冷机启动
输入浪涌电流峰值(277Vac)			130A	冷机启动
待机功耗			0.5W	230Vac/50Hz, 调光关断
功率因数	0.95	0.97		220Vac/50Hz, 满载
	0.90			120-277Vac, 70-100%载
总谐波失真		8%	10%	220Vac/50Hz, 满载
			20%	120-277Vac, 70-100%载

# 200NH-E\*300BHC 系列 LED驱动电源

## 输出性能：

参数	最小值	典型值	最大值	备注
输出电压范围	170V		300V	170V-200V降额使用
额定输出电压	200V		300V	在额定输出电压内，最大输出功率满足 $P_o=V_o \cdot I_o=200W$
额定输出电流	0.66A		1.0A	1.0A输出200V,0.66A输出300V
电流调节范围 (AOC)	0.1A		1.0A	
最大空载输出电压			350V	
效率@120Vac/60Hz	91.0%	93.0%		输出300V/0.66A
效率@230Vac/50Hz	94.0%	96.0%		输出300V/0.66A
效率@277Vac/50Hz	94.0%	96.0%		输出300V/0.66A
电流精度	-5%		+5%	
输出电流纹波 (PK-AV)		5%	10%	满载
启动电流过冲			10%	满载
开机启动时间			0.5S	120Vac, 满载
			0.5S	220Vac, 满载
线性调整率	-2%		+2%	满载 (低温±5%)
负载调整率	-6%		+6%	
温度系数	-0.03%/°C		+0.03%/°C	壳温: 0°C ~ 90°C
过温保护	90°C	95°C	100°C	>Tc Typ., 降电流模式, <Tc Min., 电流自动恢复
短路保护				长时间短路不损坏

# 200NH-E\*300BHC 系列 LED驱动电源

## 其他性能：

参数		最小值	典型值	最大值	备注
辅助供电功能	输出电压	10.8V	12V	13.8V	
	输出电流			200mA	
0-10V正逻辑调光功能（可设置）	外加电压	0V		12V	通过程序可以设置成负调光特性 DIM+/DIM-禁止反接 DIM+ 输出110uA电流。
	调光输出范围	10%loset		100%loset	
	推荐调光电压	0V		10V	
PWM调光功能	PWM高电平	9.8V		10.2V	DIM+输出110uA电流
	PWM低电平	0V		0.3V	DIM+/DIM-严禁反接
	PWM频率段	1KHz		2KHz	
	PWM占空比	0%		100%	
电阻调光功能	外接电阻值	0Kohm		100Kohm	DIM+输出110uA电流
	电阻调光范围	10%loset		100%loset	
调光关断	关断电压	0.7V	0.8V	0.9V	
	开启电压	0.8V	0.9V	1.0V	
时控功能（可选）		单片机程序			通过程序设定
恒流明（可选）		单片机程序			通过程序设定
寿命预警（可选）		单片机程序			通过程序设定
寿命时间	壳温≤75°C	≥50,000 hours			220Vac, 80%负载
平均间隔故障时间估算（MTBF）		190,100 hours			220Vac,满载,环温25°C(MIL-HDBK-217F)
防水等级		IP65			200NH-EW300BHC
壳温		90°C			
质保		5年			壳温:75°C
重量		650g			200NH-EL300BHC
重量		900g			200NH-EW300BHC
尺寸(200NH-EL300BHC)		262mm*36mm*30.5mm			长x宽x高
尺寸(200NH-EW300BHC)		260mm*42mm*31mm			长x宽x高

注：所有性能参数均在25°C和使用LED负载的情况下所量测的典型值，特别注明除外。

# 200NH-E\*300BHC 系列 LED驱动电源

## 环境要求:

参数	最小值	典型值	最大值	备注
工作温度 (Tcase)	-40°C	25°C	+90°C	
贮藏温度	-40°C	25°C	+90°C	
工作湿度	10%RH		90%RH	
贮藏湿度	5%RH		90%RH	
海拔高度	-65m		4000m	

## 安规与电磁兼容标准:

认证	安规标准	认证状况	备注
UL	UL8750	✓	
CUL	CAN/CSA C22.2 No.250.13	✓	
ENEC	EN 61347-1 EN 61347-2-13 EN IEC 62384	✓	
RCM	AS/NZS61347.2.13		
CCC	GB/T 19510.1 GB/T 19510.213		
CE	EN 61347-1 EN 61347-2-13 EN 62493	✓	
	EN 301 489-1 EN 301 489-3 EN 300 330 EN 62479/EN 50663/EN 50665/EN 50364		NFC无线 产品要求

# 200NH-E\*300BHC 系列 LED驱动电源

## 安规与电磁兼容标准：

EMI/EMS	项目标准/级别	认证状况	准据
传导	EN IEC 55015	✓	230Vac
	FCC Part 15 Subpart B;ANSI C63.4	✓	120Vac/277Vac:Class A
辐射	EN IEC 55015	✓	230Vac
	FCC Part 15 Subpart B;ANSI C63.4	✓	120Vac/277Vac:Class A
谐波	EN IEC 61000-3-2	✓	ClassC
雷击浪涌	IEC/EN61000-4-5	✓	判据B (共模6kV, 差模6kV)
	ANSI/C82.77-5	✓	判据B (共模6kV, 差模6kV)
振铃波	IEC/EN 61000-4-12	✓	判据B (共模6kV, 差模6kV)
	ANSI/C82.77-5	✓	判据B (共模6kV, 差模6kV)

# 200NH-E\*300BHC 系列 LED驱动电源

## 安规测试项目：

安规测试项目	技术指标		备注
绝缘要求	ENEC绝缘要求	UL 绝缘要求	
输入对外壳	2U+1000Vac	2U+1000Vac	基本绝缘
输入对调光端	4U+2000Vac	2U+1000Vac	ENEC加强绝缘,UL基本绝缘
调光端对外壳	500Vac	500Vac	基本绝缘
绝缘电阻	≥10MΩ		输入对调光端，测试电压：500Vdc
接地电阻	≤0.1Ω		25A/1min
漏电流	≤0.75mA		277Vac

注：

1. 电源符合相关EMC标准，电源作为终端设备系统一部分，需结合整套系统重新确认EMC。
2. 耐压测试时，请将L/N之间短路，输出线正/负之间短路，调光线和辅助电源正/负之间短路。
3. 耐压测试时需断开内置防雷管与大地连接端子线。

## 特性曲线：

### 输入浪涌电流

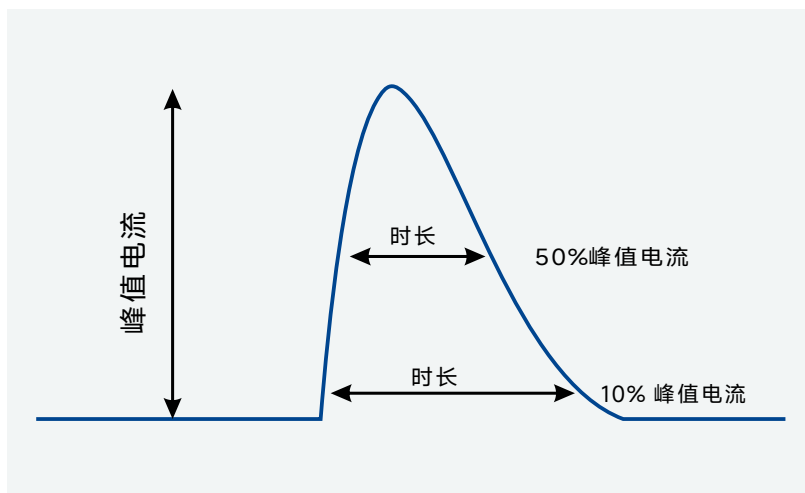

输入电压	峰值电流	T(@10% 峰值电流)	T(@50% 峰值电流)
120Vac	60A	800uS	250uS
220Vac	130A	650uS	230uS
277Vac	130A	600uS	230uS

# 200NH-E\*300BHC 系列 LED驱动电源

## 特性曲线:

输出电压  $V_s$ . 输出电流(调光/AOC窗口)

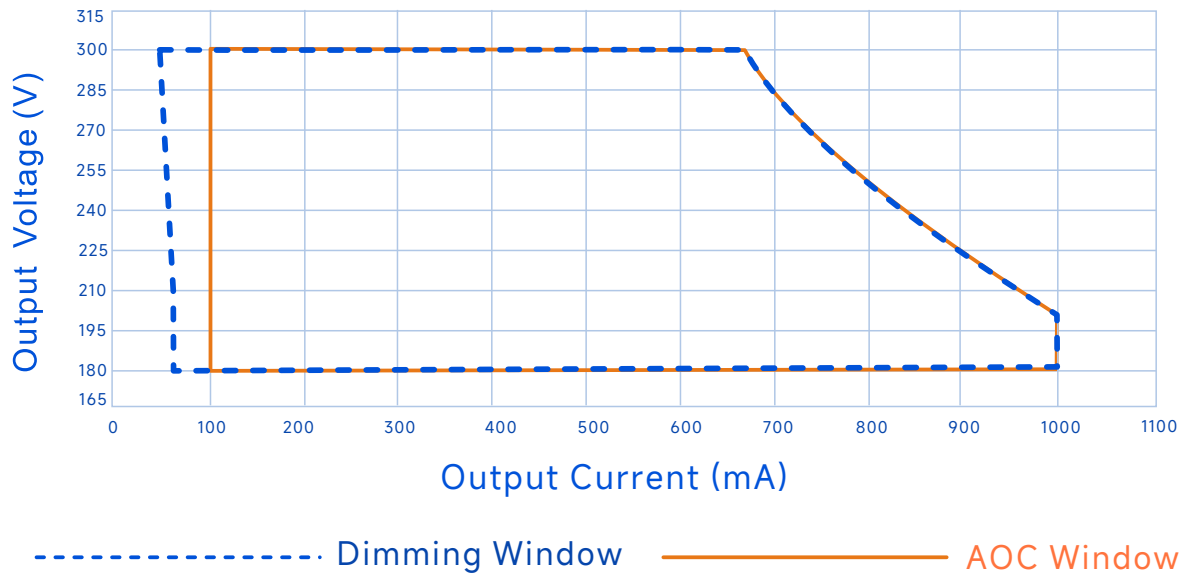

效率Vs. 输出电压 ( $V_{in}=120Vac$ )

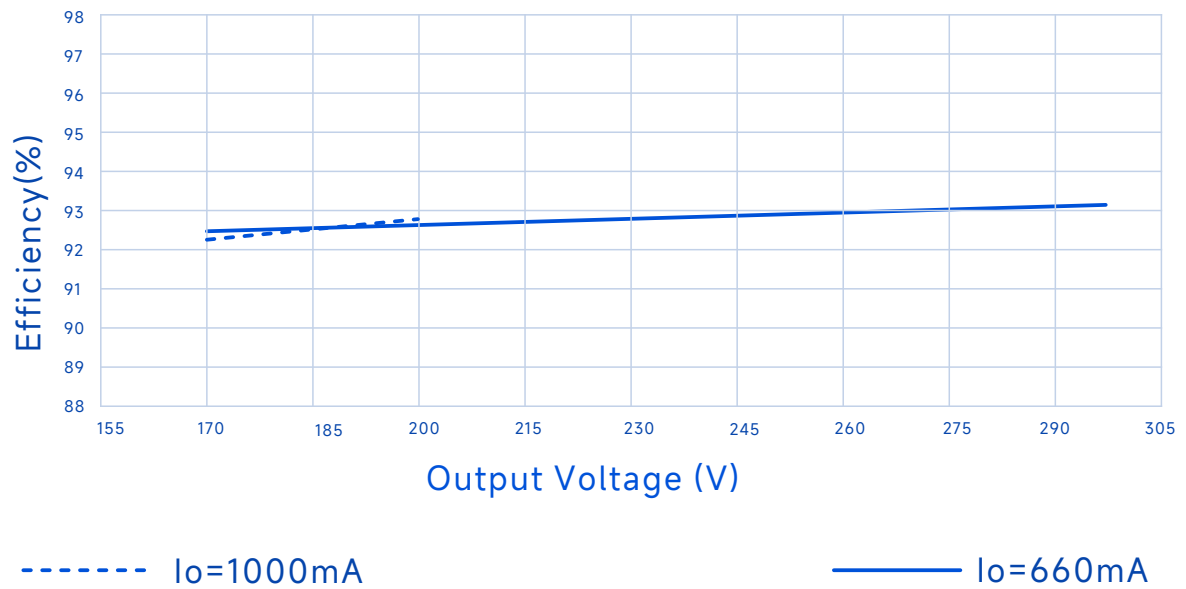

# 200NH-E\*300BHC 系列 LED驱动电源

## 特性曲线:

效率 Vs. 输出电压 ( $V_{in}=230V_{ac}$ )

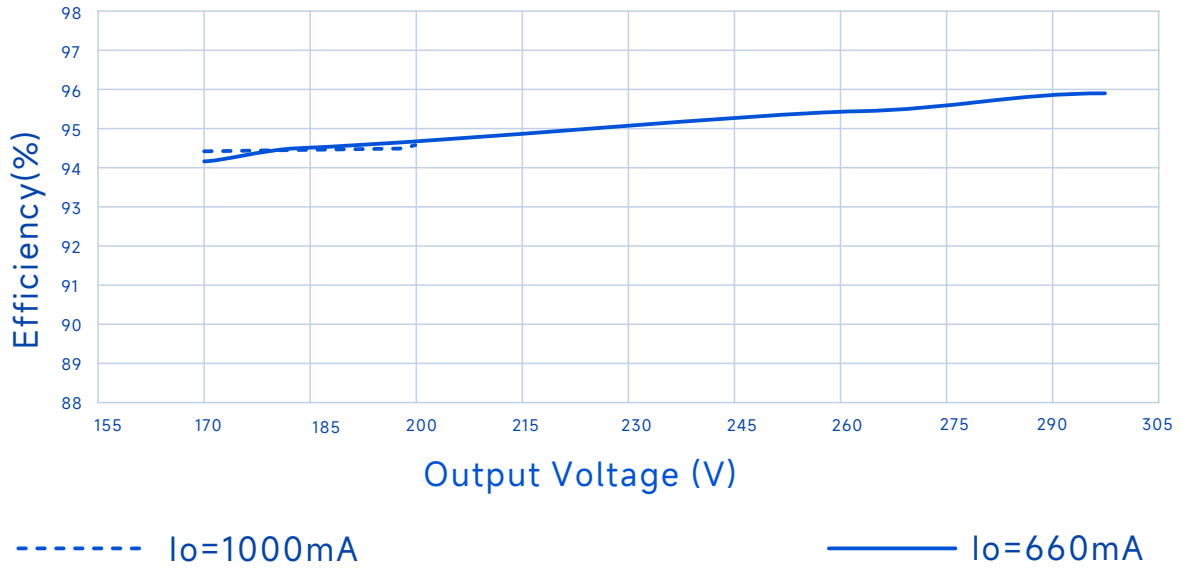

效率 Vs. 输出电压 ( $V_{in}=277V_{ac}$ )

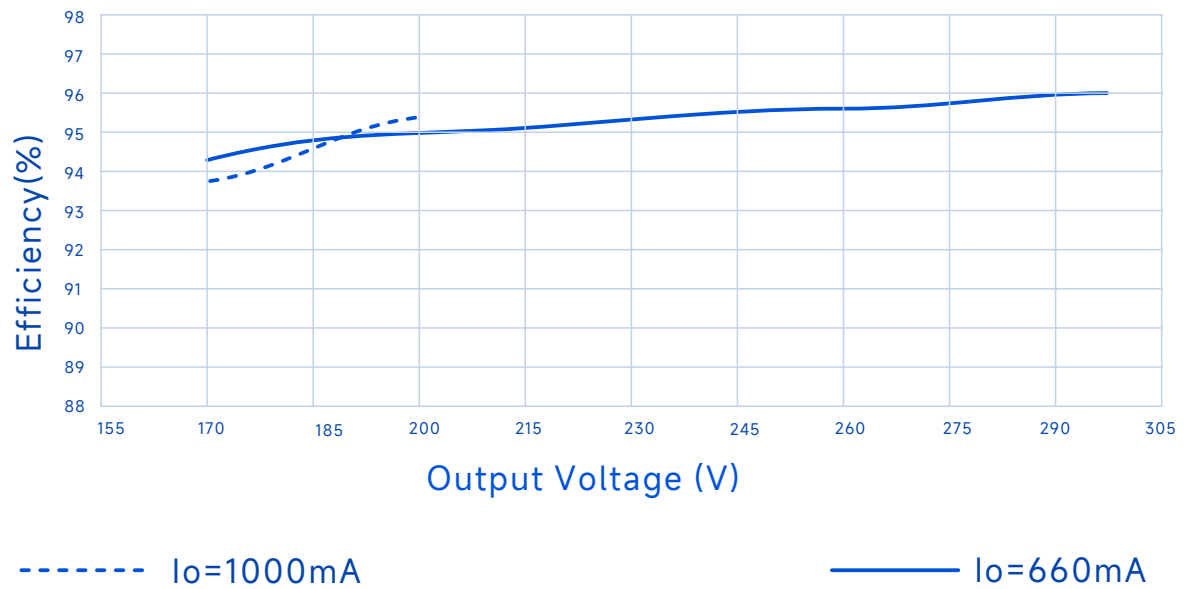

# 200NH-E\*300BHC 系列 LED驱动电源

## 特性曲线:

功率因数Vs.输出功率

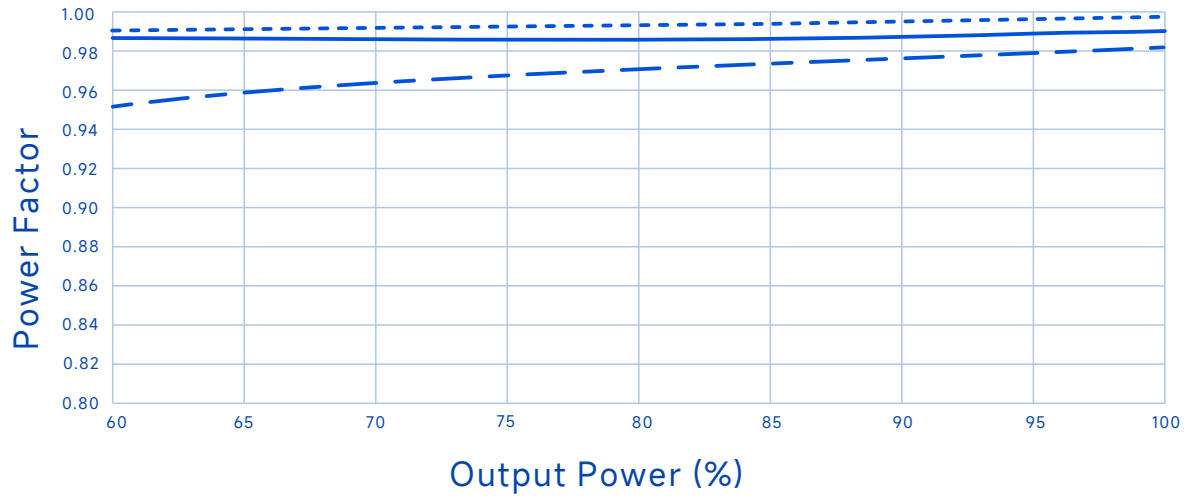

----- Vin=120Vac      ————— Vin=230Vac      - - - - Vin=277Vac

总谐波失真Vs.输出功率

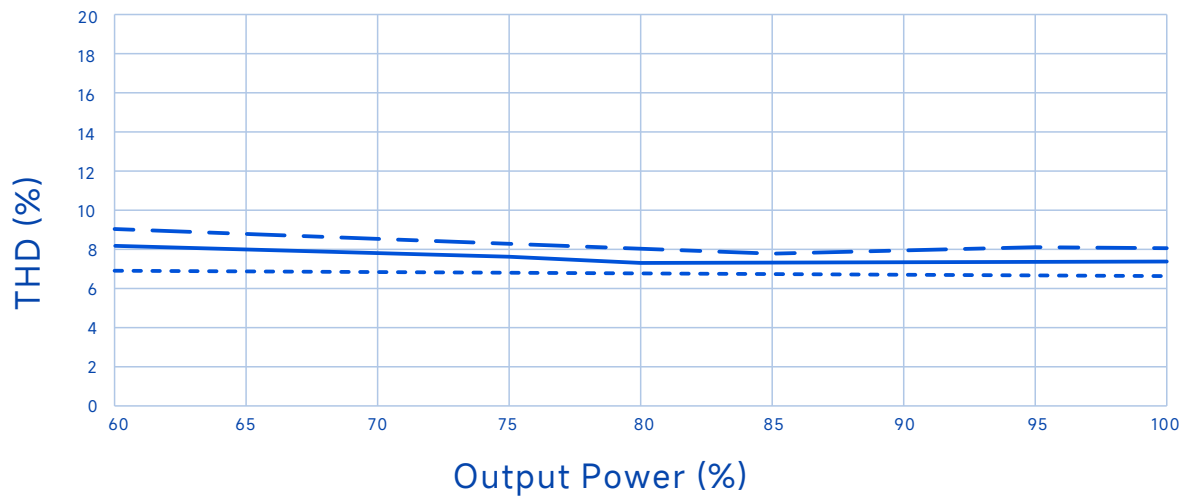

----- Vin=120Vac      ————— Vin=230Vac      - - - - Vin=277Vac

# 200NH-E\*300BHC 系列 LED驱动电源

## 特性曲线:

输出功率Vs.输入电压

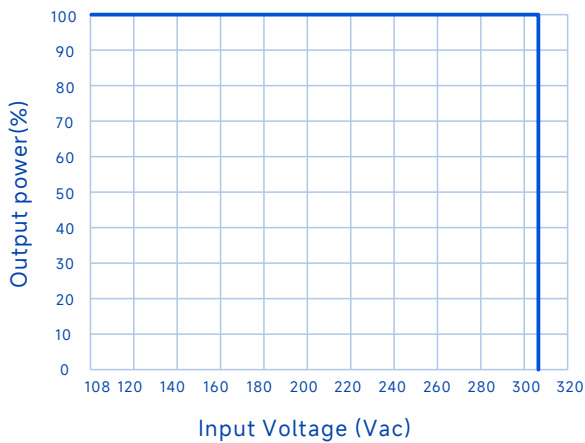

输出功率Vs.壳温

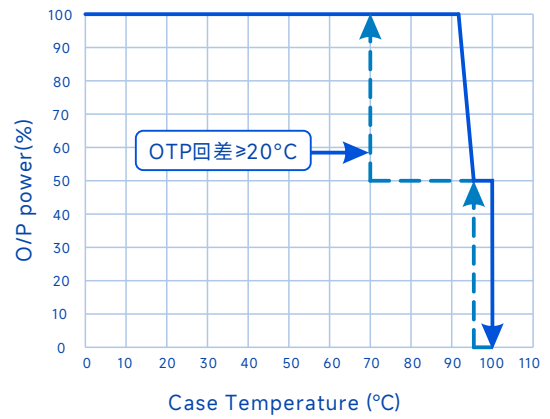

输出功率Vs.调光信号

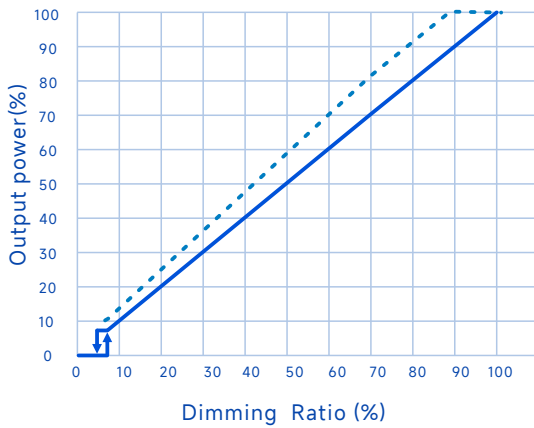

寿命Vs.壳温

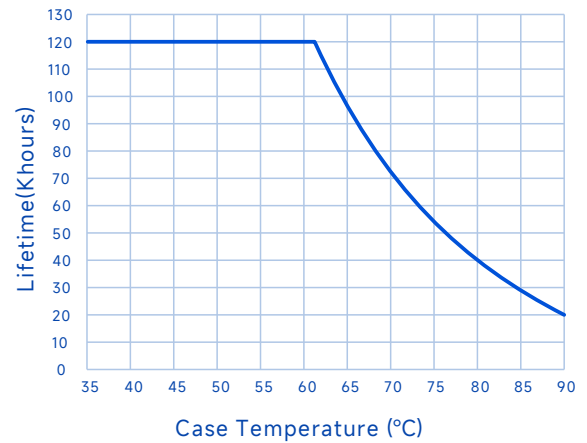

- 0-10V, PWM
- ..... Resistor Dimming

# 200NH-E\*300BHC 系列 LED驱动电源

## 软件OTP功能:

软件OTP为可选功能，可以通过软件页面设置OTP参数。

## 时控调光:

夏令时和冬令时自动转换、传统定时调光、自适应中点对齐、自适应百分比。可通过设定8段曲线进行时控调光百分比设定。

**传统定时调光:** 上电后根据设定的时控曲线工作（增加渐变时间，可使不同调光等级之间缓慢变化，防止亮度突变，造成眩光）

**自适应中点对齐:** 自动保存有效开机时间，通过 2 次的有效计时，自动计算自适应周期时间以虚拟当地的午夜。

**自适应百分比:** 按照自动计算的自适应周期时间运行初始设定的调光曲线。

## CLO 恒流明输出:

灯具寿命周期内，通过逐渐增大输出电流来实现光通量恒定输出，以维持灯具光效。

## ELA 寿命终结预警:

预设LED驱动寿命时间，如 50KH 的寿命，当灯具工作时间累积到 50KH 之后，每次通电都会闪烁 5 次，提醒用户更换驱动。

## SSA软启动:

通过设定软启动时间，灯具在此设定的时间内缓慢渐亮，从而保达到保护灯具的作用

## 编程连线图:

- 1、在编程过程中，驱动器无需上电，即可实现全部编程功能。
- 2、对正在通电使用的驱动器，无需断电，即可实现全部编程功能。
- 3、能脱离PC机，实现离线编程。

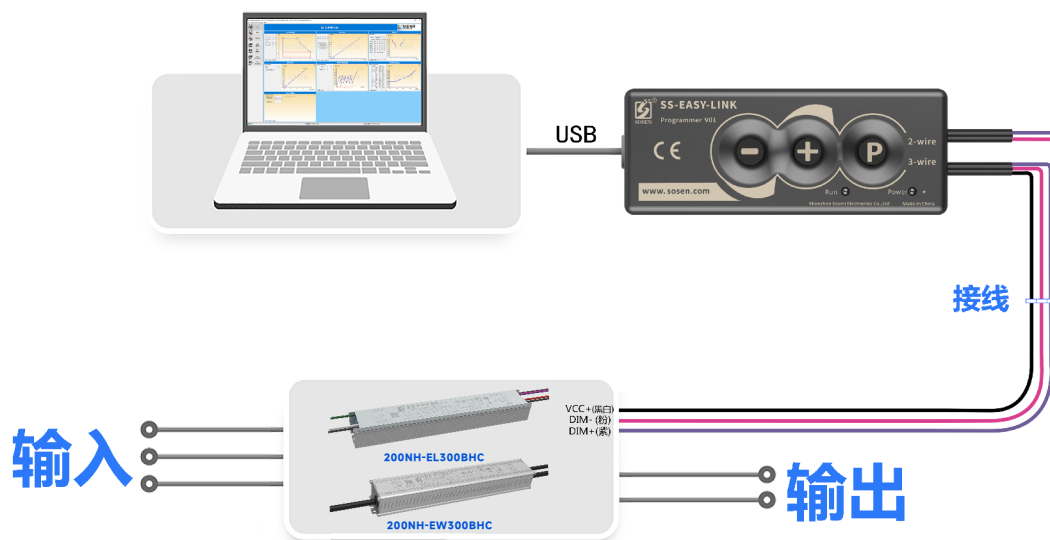

# 200NH-E\*300BHC 系列 LED驱动电源

参数			备注
默认设置	正逻辑调光(0-10V)	调光电压默认10V(输出电流)	出厂默认设置
调光可选功能	正逻辑调光(0-10V) 关闭恒流源	调光电压默认0V(吸入电流) 电阻调光不可用	调光线悬空时，电源处在DIMOFF状态

注：选择“调光电压默认10V(输出电流)”/“调光电压默认0V（吸入电流）”，需要根据最终用户使用的调光器来设置。

## 设置界面

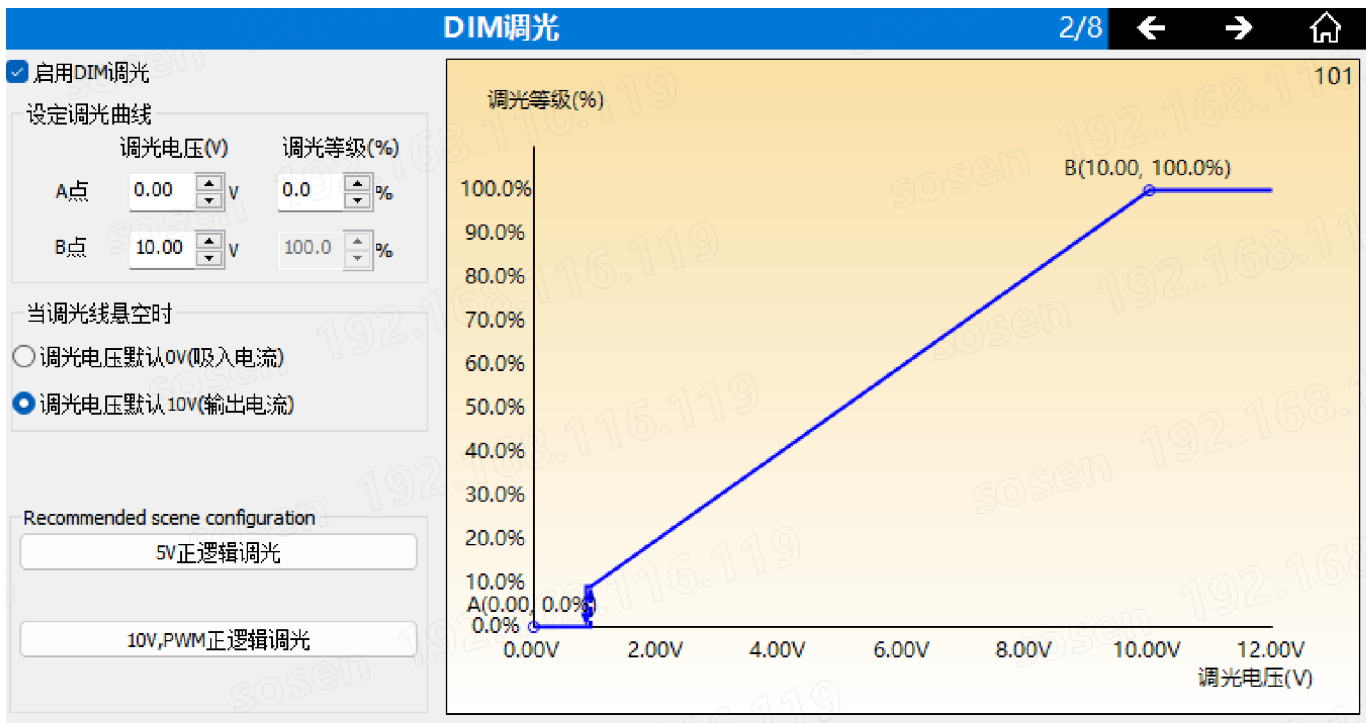

# 200NH-E\*300BHC 系列 LED驱动电源

## 结构尺寸特性(200NH-EL300BHC)



**AC 输入线(外露长度300±10mm):**  
美规/欧规: 18AWG 105°C 600V, 外径: 2.77mm, 黑色: ACL, 白色: ACN, 绿色: ⊕

**DC 输出线(外露长度300±10mm):**  
美规/欧规: 18AWG 105°C 600V, 外径: 2.77mm, 红色: V+, 黑色: V-

**DIM 信号线/辅助源线(外露长度220±10mm):**  
美规/欧规: 22AWG 105°C 300V, 外径: 1.52mm, 紫色: DIM+, 粉色: DIM-/Vaux-, 黑/白: Vaux+

名称描述	标准代号	mm(in.)
整体长度	L1	262(10.31)
安装孔长度	L2	251(9.88)
外壳宽度	W1	36(1.42)
安装孔宽度	W2	20(0.79)
外壳高度	H	30.5(1.20)
Tc点位置	X	112(4.41)
Tc点位置	Y	18(0.71)

**安装注意事项:**

- 1, 请遵照从崧盛官网获取的《LED电源使用说明书》进行安装;
- 2, AC输入线, DC输出线, DIM 信号线/辅助电源线/编程线:  
浸锡长度10±2mm;

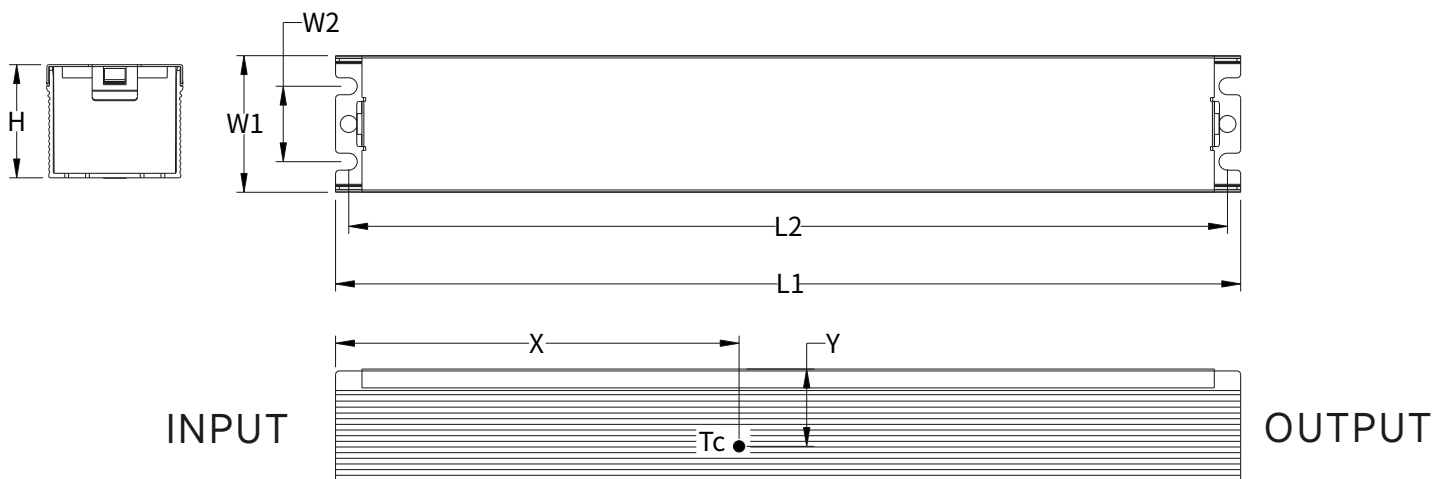

# 200NH-E\*300BHC 系列 LED驱动电源

## 结构尺寸特性(200NH-EW300BHC)

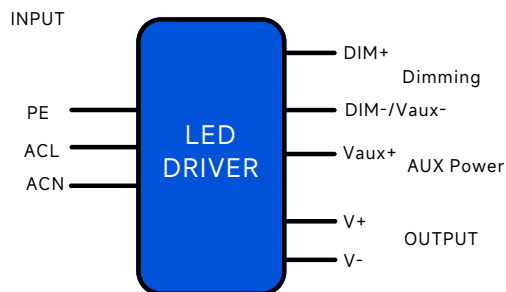

### AC 输入线(外露长度450±10mm):

全球: SJOW/H05RN-F,3x17AWG 300V,外径: 8.0mm,棕色: ACL, 蓝色: ACN  
绿色: ⊕

### DC 输出线(外露长度250±10mm):

全球: SJOW/H05RN-F,2x17AWG 300V,外径: 7.7mm,棕色: V+,蓝色: V-

### DIM 信号线/辅助源线(外露长度220±10mm):

美规: 3\*22AWG 105°C 300V, 外径: 4.9mm, 紫色: DIM+, 粉色: DIM-/Vaux-,  
黑/白: Vaux+

名称描述	标准代号	mm(in.)
整体长度	L1	260(10.24)
安装孔长度	L2	253(9.96)
外壳长度	L3	246.4(9.70)
外壳宽度	W1	42(1.65)
安装孔宽度	W2	18.5(0.73)
外壳高度	H	31(1.22)
Tc点位置	X	110(4.33)
Tc点位置	Y	21(0.83)

#### 安装注意事项:

- 1, 请遵照从崧盛官网获取的《LED电源使用说明书》进行安装;
- 2, AC输入线, DC输出线, DIM 信号线/辅助电源线/编程线:  
浸锡长度10±2mm;
- 3.外壳高度尺寸特征:(单位:mm(in.),公差+1mm(0.039in),-0.5mm(-0.019in);
- 4.L1,L2,L3最大尺寸见左表, 仅供参考

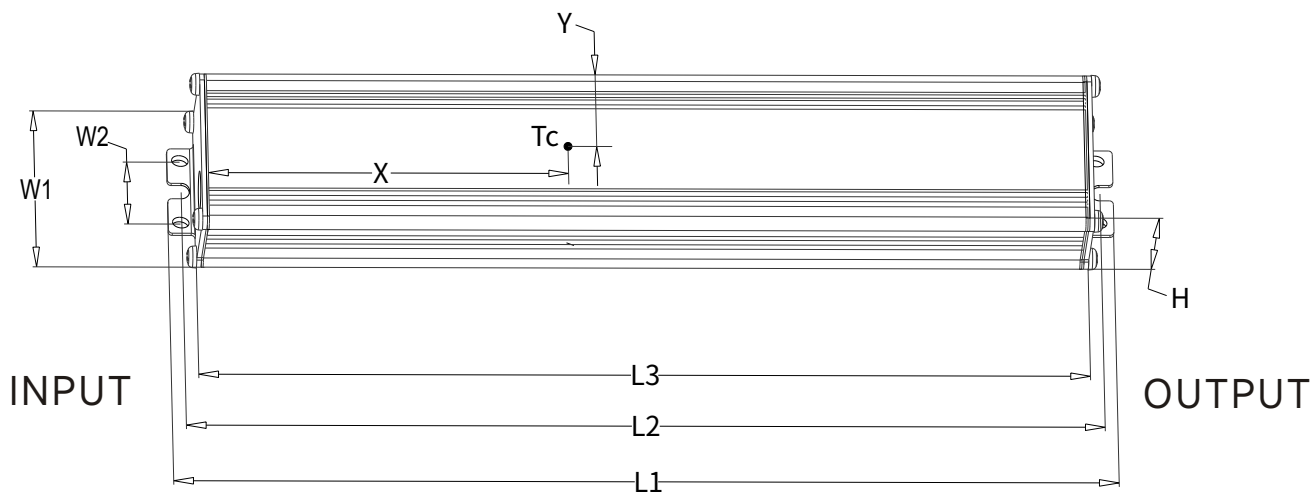

# 200NH-E\*300BHC 系列 LED驱动电源



## 注意事项

- 1、当调光线或者辅助电源线不使用时，请将调光线接头用绝缘套管密封，以免串入干扰信号导致调光线路或者辅助电源线路损坏，影响电源正常工作。
- 2、铝基板走线安规爬电距离按照相关认证法规设计。
- 3、铝基板上LED+与LED-爬电距离按照相关认证法规设计。
- 4、铝基板上尽量减小铺铜面积，降低结电容，减小漏电流。
- 5、LED灯珠排列方式建议先并后串。
- 6、LED灯板的绝缘等级应符合可靠性设计要求。
- 7、其他注意事项请参考《LED驱动电源使用说明书》。
- 8、以上参数最终解释权归崧盛所有。

## 警告

LED灯板的绝缘耐压不足或遭到破坏，将导致对地击穿短路，灯具和驱动电源损坏，且存在巨大安全风险，建议在应用中增加漏电保护装置

## 包装

- 包装箱的外形尺寸为(单位: mm):长 × 宽 × 高 =495×385×162;  
每箱产品的包装数量为16台; (200NH-EL300BHC)
- 包装箱的外形尺寸为 (单位: mm):长 × 宽 × 高 =577×385×162;  
每箱产品的包装数量为24台; (200NH-EW300BHC)
- 单机净重:0.65kg; 整箱毛重:13.0kg;(200NH-EL300BHC)
- 单机净重:0.90kg; 整箱毛重:17.0kg;(200NH-EW300BHC)
- 包装箱上有产品名称、型号、厂家标识、质量部门的检验合格证、制造日期等

## 运输

适应于车、船、飞机运输，运输中应遮蓬、防晒、文明装卸。

## 贮存

产品贮存应符合GB 3873-83的规定。  
贮存期限超过1年的产品要重新检验，合格后方可使用。

## RoHS

产品符合欧盟RoHS指令(2011/65/EU)和欧盟议会2015/863/EU修正案。

# 200NH-E\*300BHC 系列 LED驱动电源

## 变更履历表

版 本	变更内容描述	变更日期	备 注
V00	初次发行	2026/05/15	